

One Year Limited Warranty

Warrantor warrants to the original purchaser that the Bora Tool PM-1100 will be free from defects in materials and workmanship under normal use and service for a period of one (1) year from the date of original purchase.

The obligation of this Warranty is limited to repair or replacement, at our option, of components which prove defective under normal use.

Any product or component claimed to be defective should be sent during Warranty period, postage prepaid to **Affinity Tool Works, 1161 Rankin Drive, Troy, MI 48083, Attn: Warranty Department**, together with a copy of your original dated sales receipt. Call for authorization number before sending.

This warranty is in lieu of all other express warranties, obligations or liabilities. ANY IMPLIED WARRANTIES, OBLIGATIONS OR LIABILITIES, SHALL BE LIMITED IN DURATION TO THE ONE YEAR PERIOD OF THIS LIMITED WARRANTY. NO AGENT, REPRESENTATIVE, DEALER, OR EMPLOYEE OF THE COMPANY HAS THE AUTHORITY TO INCREASE OR ALTER THE OBLIGATIONS OF THIS WARRANTY.

This Warranty shall not apply to any product or component which in the opinion of the Warrantor has been modified or altered in any way, damaged as a result of an accident, misuse or abuse, or loss of parts. In no case shall the Warrantor be liable for any special or consequential damages, or any other costs or warranty, expressed or implied, whatsoever.

This Warranty gives you specific legal rights, and you may also have other rights which vary from state to state.

Garantie limitée de un an

Le garant garantit à l'acheteur d'origine que le Bora Tool PM-1100 sera exempt de défaut de matériaux et de fabrication dans des conditions d'usage et d'entretien normal pendant une période de un (1) an à partir de la date de l'achat d'origine.

Les obligations de cette garantie sont limitées à la réparation ou au remplacement, à notre discrétion, des composants dont il a été déterminé qu'ils sont défectueux suite à une utilisation normale.

Tout produit ou composant considéré défectueux doit être envoyé pendant la période de garantie, dans un colis affranchi à **Affinity Tool Works, 1161 Rankin Drive, Troy, MI 48083, Attn: Warranty Department**, avec une copie du reçu original de vente daté. Appeler pour obtenir un numéro d'autorisation avant d'envoyer.

Cette garantie remplace toute autre garantie expresse, obligation ou responsabilité. TOUTE GARANTIE IMPLICITE, OBLIGATION OU RESPONSABILITÉ EST LIMITÉE À LA PÉRIODE DE UN AN DE CETTE GARANTIE LIMITÉE. AUCUN AGENT, REPRÉSENTANT, DÉTAILLANT OU EMPLOYÉ DE L'ENTREPRISE N'EST AUTORISÉ À AUGMENTER OU MODIFIER LES OBLIGATIONS DE CETTE GARANTIE.

Cette garantie ne peut s'appliquer à aucun autre produit ou composant qui, selon l'opinion du garant, a été modifié ou altéré en quelque manière, endommagé suite à un accident, mal utilisé ou abusé, ou encore perdu. En aucun cas le garant ne peut être responsable de dommages spéciaux ou consécutifs ou de tout autre coût ou garantie, explicite ou implicite.

Cette garantie donne à l'acheteur des droits juridiques spécifiques ainsi que certains autres droits qui peuvent varier d'une juridiction à l'autre.

Garantía Limitada de Un Año

El fiador le garantiza al comprador original que el Bora Tool PM-1100 estará libre de defectos de materiales y mano de obra bajo uso y servicio normales durante un periodo de un (1) año a partir de la fecha de la compra original.

La obligación de esta Garantía está limitada a reparación o reemplazo, a nuestra opción, de los componentes que se comprueben defectuosos bajo uso normal.

Cualquier producto o componente que se reclame defectuoso debe ser enviado durante el periodo de Garantía, franqueo prepago a **Affinity Tool Works, 1161 Rankin Drive, Troy, MI 48083, Attn: Warranty Department**, junto con una copia de su recibo de compra original fechado. Llámenos antes de enviarlo para obtener un número de autorización.

Esta Garantía precede a todas las demás garantías expresas, obligaciones o responsabilidades. CUALQUIER GARANTÍA IMPLÍCITA, OBLIGACIÓN O RESPONSABILIDAD, ESTARÁ LIMITADA EN CUANTO A DURACIÓN AL PERIODO DE UN AÑO DE ESTA GARANTÍA LIMITADA. NINGÚN AGENTE, REPRESENTANTE, COMERCIANTE NI EMPLEADO DE LA COMPAÑÍA TIENE LA AUTORIDAD DE AUMENTAR O ALTERAR LAS OBLIGACIONES DE ESTA GARANTÍA.

Esta Garantía no aplicará a ningún producto ni componente que en la opinión del Fiador haya sido modificada o alterada de manera alguna, dañada como resultado de un accidente, mal uso o abuso, o pérdida de partes. Bajo ninguna circunstancia el Fiador será responsable por daños especiales ni consecuentes, ni por cualquier otro costo o garantía, expresada o implícita, pase lo que pase.

Esta Garantía le brinda derechos legales específicos y usted puede además contar con otros derechos que pueden variar de estado a estado.

Customer Service Department • Service clientèle • Departamento de Atención al Cliente

866-588-0395 • www.boratool.com

BORA
PORTAMATE®
Troy, MI 48083 USA

©2021 Bora Tool Part # PM-1100

BORA

P O R T A M A T E

PM-1100

Plywood

Universal Mobile Base Kit



ASSEMBLY INSTRUCTIONS

Assembly • Parts List • Warnings • Warranty

Caution: Read all instructions carefully.

SAVE THESE INSTRUCTIONS. Refer to them often and use them to instruct others.

CONSIGNES D'ASSEMBLAGE

Assemblage • Liste de pièces • Avertissements • Garantie

Mise en garde : Lire attentivement l'ensemble des instructions.

CONSERVER CES INSTRUCTIONS. Les consulter souvent et les utiliser pour éduquer les autres.

INSTRUCCIONES DE ENSAMBLE

Ensamble • Lista de Partes • Advertencias • Garantía

Precaución: Lea cuidadosamente todas las instrucciones.

GUARDE ESTAS INSTRUCCIONES. Refiérase a las instrucciones y úselas para enseñarle a otras personas.

Date Purchased/Date d'achat /Fecha de compra: _____

Where Purchased/Lieu d'achat /Dónde se compró: _____

Address/Adresse /Dirección: _____

Congratulations

You have just purchased a Bora Tool PM-1100 Universal Mobile Base Kit. This product has been specifically designed to make your Mobile Base any size you need using plywood as the base.

Parts

Figure 1

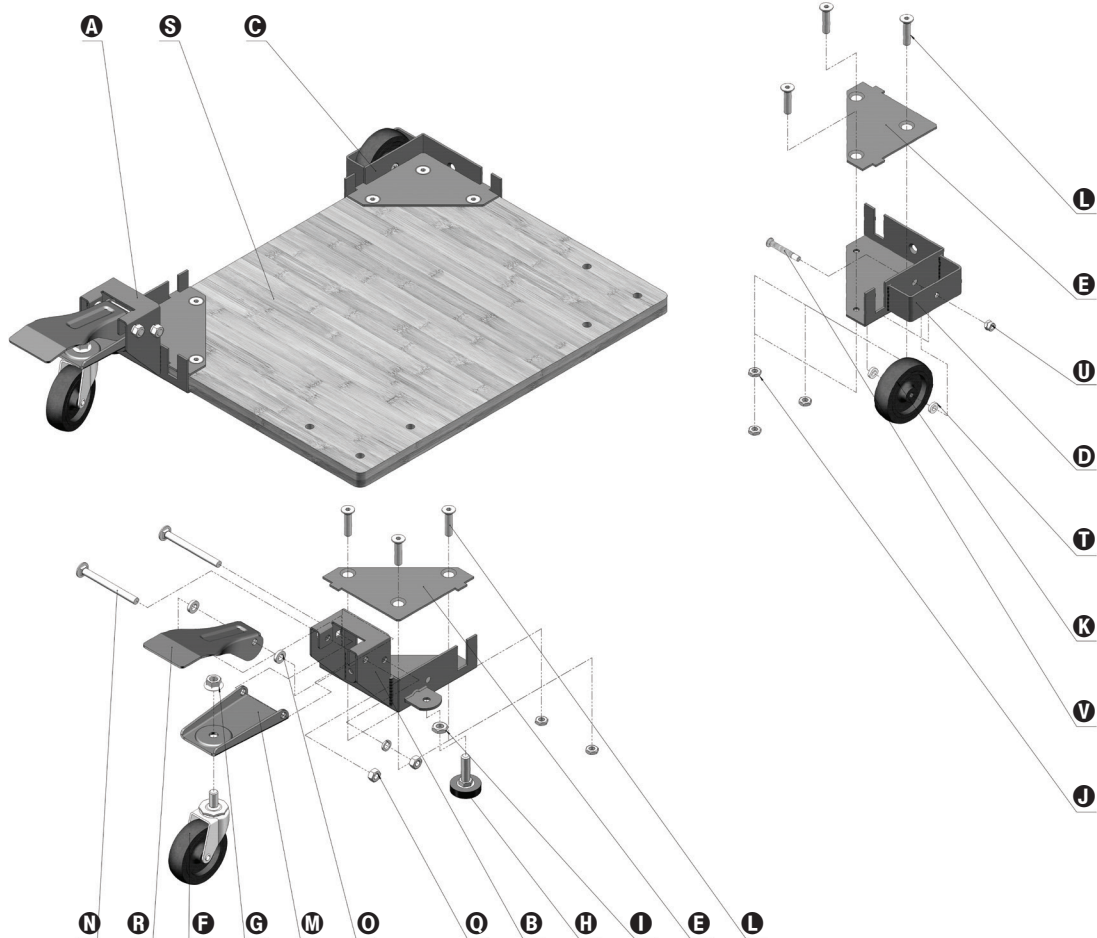

Description	Part No.	Qty.
A CORNER, L.H. W/CASTER BRACKET	M3766	1
B CORNER, R.H. W/CASTER BRACKET	M3765	1
C CORNER, L.H. W/WHEEL HOUSING	M3764	1
D CORNER, R.H. W/WHEEL HOUSING	M3763	1
E BOLT PLATE	M2042	4
F 3" SWIVEL CASTER WHEEL	M3711	2
G M10 SERRATED SHOULDER NUT	G1056	2
H RUBBER GLIDE FOOT	G2402	2
I M10 JAM NUT	G1024	2
K 3" WHEEL	G2403	2
L M8-30 MACHINE SCREW (FOR PLYWOOD = < 3/4" THICK)	G1060	12
L M8-40 MACHINE SCREW (FOR PLYWOOD > 3/4" THICK)	G1062	12
M SWIVEL PLATE	M2045	2
N M8-85 CARRIAGE BOLT	G1059	4
O NYLON FOOT LEVER BUSHING	G1052	4
Q M-8 NUT	G1020	4
R FOOT LEVER	M2037	2
S PLYWOOD (NOT INCLUDED)		
T M6 NYLON WHEEL BUSHING	G1058	2
U M6 NUT, SELF LOCKING	G1017	2
V M6-45 MACHINE SCREW, AXLE	G1061	2

Warning:

Any power tool must be bolted securely to stand before use.

Warning:

Read Owners Manual carefully and be completely familiar with the correct and safe operation of each power tool before use.

Failure to follow these rules may result in serious personal injury.

General Safety Instructions for Power Tools

Using power tools of any kind can be dangerous if safe operating procedures are not followed. Recognizing the hazards of each tool and using them with respect and caution will considerably limit the possibility of personal injury. However, if safety precautions are ignored, personal injury will likely result. Always use common sense – your personal safety is your responsibility.

1. Know your power tool. Read and understand the Operator's Manual and observe the warnings and instruction labels affixed to the tool.
2. Properly ground all tools.
3. Keep guards in place.
4. Remove adjusting keys and wrenches.
5. Keep work area clean and dry.
6. Keep children away.
7. Never leave running machines/tools unattended.
8. Disconnect tools from service.
9. Use correct tools for the job.
10. Never force a tool.
11. Wear safety apparel.
12. Wear safety glasses/goggles.
13. Never stand or sit on tools.
14. Replace damaged components immediately.
15. Make sure your work platform is sufficiently sturdy to do the specific job at hand.
16. Properly anchor power tools to work stands.
17. Use correct blade for job being done.
18. Think Safety. Safety is a combination of operator awareness, common sense and alertness at all times.

Safety Instructions for Mobile Bases

1. Be careful when moving to limit any finger pinch points.
2. Place base on a level surface and adjust levelers before placing the machine in position. This should keep the machine from rocking, while testing it for stability.
3. Test the stability in both the up (on the casters) and the down positions. Exercise caution when testing the stability of top heavy machines (drill presses, band saws, etc.).
4. Unplug any power tool before moving or repositioning your tool.
5. Always test your set-up for stability and safety after repositioning.
6. Care should be taken when planning the orientation of the machine onto the Universal Mobile Base. Transfer the weight off of the levelers to the casters will result in the machine tilting 1/2" (13 mm) toward the fixed wheels. When positioning top heavy tools such as a drill press or band saw, take advantage of the center of gravity, and position so that it will remain stable while on casters.
7. Never use your machine without engaging the floor locks and foot locks. Always lower the machine onto the non-skid levelers before operating.
8. When moving, always push the base, not the machine.

Assembly Instructions

Tools required: Adjustable wrench, tape measure, drill, 1/2" (13 mm) drill bit, and a Philips screwdriver

1. Unpack and identify all components and hardware. Make sure there are no missing parts and that there is no shipping damage.

Note: Read instructions thoroughly before proceeding.

2. Assemble the front corners:

- a. Thread the rubber glide foot **H** into the bracket, then thread the jam nut onto the top
- b. Attach the wheel **F** to the swivel plate **M**.
- c. Install the swivel plate using the M8-85 carriage bolt **N**, and nut **G**. Tighten.
- d. Install the foot lever **R** using the M8-85 carriage bolt **N**, nylon washers **Q**, and nut **O**.

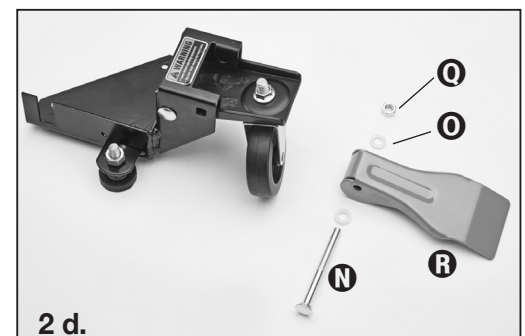
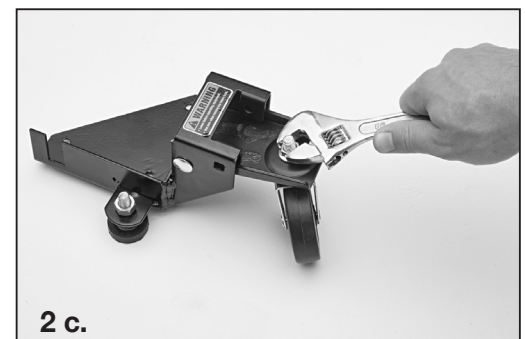
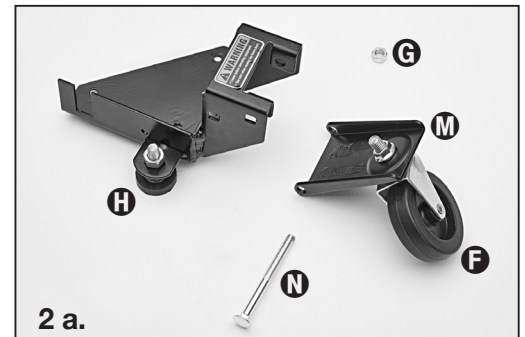

2.
 - e. Install the foot lever **B** using the M8-85 carriage bolt **N**, nylon washers **O**, and nut **Q**.

3. Assemble the back corners, to the right are the components you will need:
 - a. Install the back wheel **K** using the M6-45 axle bolt **V**, nylon wheel bushing **T**, and M6 lock nut **U**.

4. Carefully measure the footprint of your machine (or whatever you are mobilizing) and add about 1" to the dimension. (1" allows clearance for the fasteners).

5. Review the assembly examples shown below to help you determine the fixed wheel, caster and leveler placement. As these are examples only, you must determine what best suits your particular machine's requirements for stability.

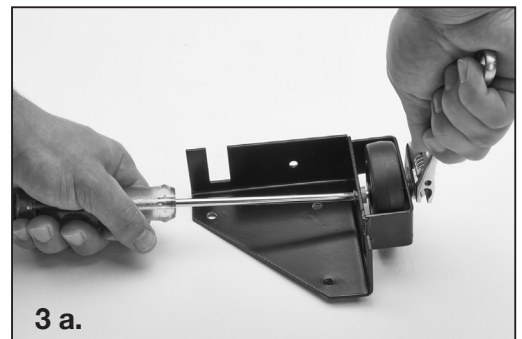
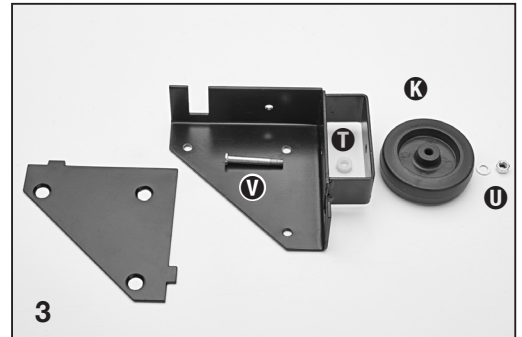

Tighten all hardware securely

Assembly Examples

Be sure to follow Safety and Assembly Instructions. Keep in mind the actual operation of your machine and the effect it has on overall stability.

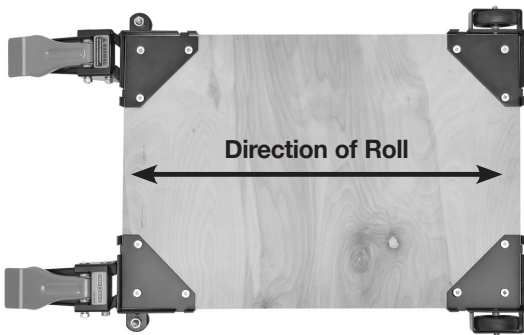

A long, narrow base, such as on a jointer, would benefit from this arrangement. Most machines may be arranged to the convenience of the user.

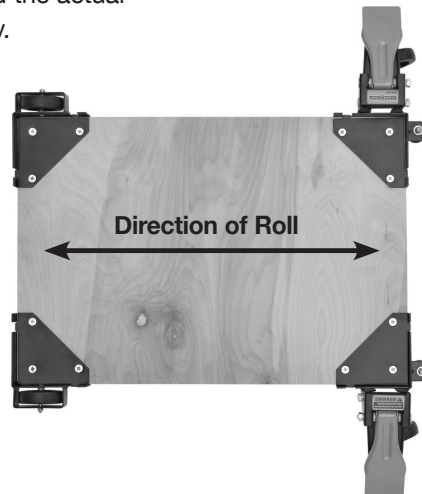

A short, narrow base, such as found on a drill press or bandsaw, may benefit from this arrangement. Due to swivel rotation, base may sit out of level. Rotate swivel wheel away from base to correct.

6. Cut the plywood you are using down to size.

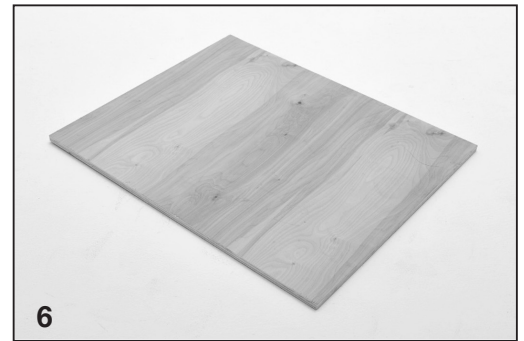

7. You will now need to attach the corners to the plywood, begin by marking the holes using the corner plates as your template.

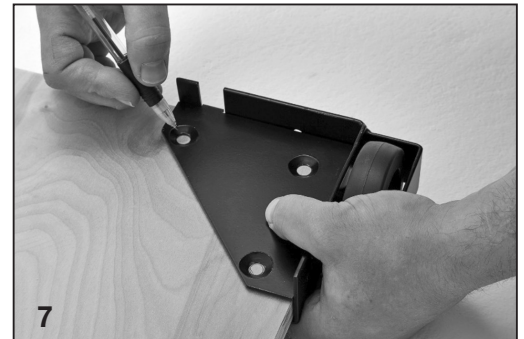

8. Drill the holes using a 1/2" (13 mm) drill bit, it is a good idea to check that the holes are lined up to the plate before drilling each hole.



9. Each corner should now look like this.



10. Attach the corners in the correct positions using the Philips screwdriver, do not tighten the bolts until all three machine screws are partially threaded into the bottom plate.

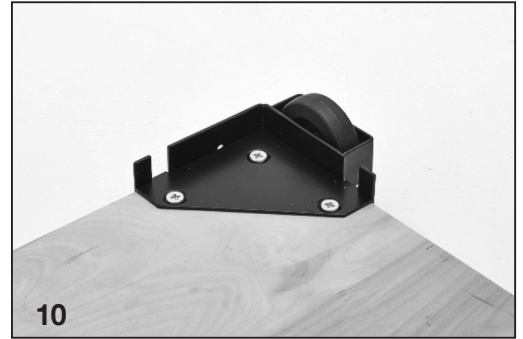
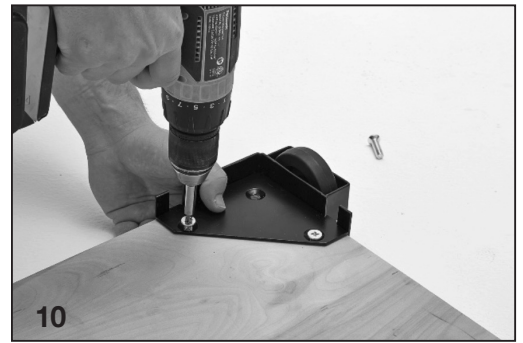

11. Congratulations! You have successfully completed assembly of the PM-1100 mobile base.



Félicitations à vous

Vous venez d'acheter une extension de base mobile pour le Bora Tool PM-1100 Universal Mobile Base Kit. Ce produit a été spécialement conçu pour rendre votre base mobile n'importe quelle taille dont vous avez besoin en utilisant du contreplaqué comme base.

Les pièces

Figure 1

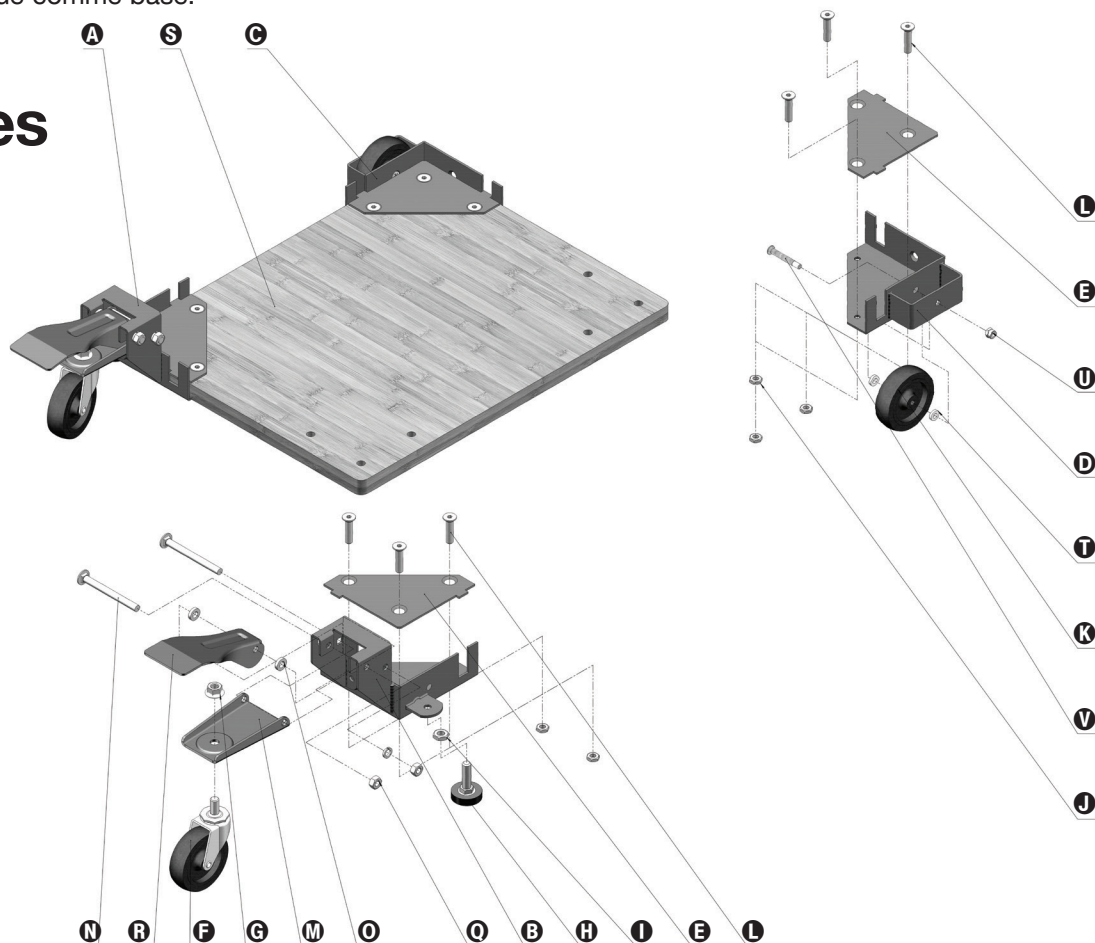

Description	N° de la pièce	Quantité
A COIN, G.H. AVEC ROULETTE SUPPORT	M3766	1
B COIN, D.H. AVEC ROULETTE SUPPORT	M3765	1
C COIN, G.H. AVEC PASSAGE DE ROUE	M3764	1
D COIN, D.H. AVEC PASSAGE DE ROUE	M3763	1
E PLAQUE À BOULON	M2042	4
F ROUE ORIENTABLE DE 3 PO.	G3711	2
G ÉCROUS M10	G1056	2
H PATIN EN CAOUTCHOUC	G2402	2
I CONTRE- ÉCROU M10	G1024	2
K ROUE DE 3 PO.	G2403	2
L VIS D'ASSEMBLAGE M8-30 (POUR LE CONTREPLAQUÉ OU < 3/4 POUCE D'ÉPAISSEUR)	G1060	12
L VIS D'ASSEMBLAGE M8-30 (POUR LE CONTREPLAQUÉ > 3/4 POUCE D'ÉPAISSEUR)	G1062	12
M PLAQUE PIVOTANTE	M2045	2
N BOULON DE CARROSSERIE M8-85	G1059	4
O BAGUE EN NYLON DU LEVIER AU PIED	G1052	4
Q ÉCROU M8	G1020	4
R LEVIER AU PIED	M2037	2
S CONTREPLAQUÉ (NON COMPRIS)		
T DOUILLE DE ROUE EN NYLON	G1058	2
U ÉCROU M6, AUTO-BLOQUANT	G1017	2
V VIS D'ASSEMBLAGE M6-45, ESSIEU	G1061	2

Avertissement:

Tout outil électrique doit être verrouillé solidement avant de l'utilisation.

Avertissement:

Lire le Guide d'utilisation attentivement et avoir une compréhension complète du bon fonctionnement en toute sécurité de chaque outil avant l'utilisation..

Le non-respect de ces règles peut entraîner des blessures graves.

Instructions générales de sécurité pour les outils électriques

L'utilisation d'outils électriques de toute nature peut être dangereuse si les procédures d'exploitation sécuritaires ne sont

pas respectées. Reconnaître les dangers de chaque outil ainsi que les utiliser avec respect et prudence va considérablement limiter la possibilité de blessures. Cependant, si les mesures de sécurité sont ignorées, il se peut que

des blessures corporelles en résultent. Toujours utiliser le bon sens - votre sécurité personnelle est de votre responsabilité.

1. Connaître votre outil électrique. Lire et comprendre le Guide d'utilisation et observer les avertissements et les étiquettes d'instruction apposés sur l'outil.
2. Correctement mettre à terre tous les outils.
3. Garder les protections en place.
4. Retirer les clés de réglage.
5. Garder la zone de travail propre et sec.
6. Garder les enfants à distance.
7. Ne jamais laisser les machines/outils fonctionner sans surveillance.
8. Débrancher les outils du service.
9. Utiliser des outils appropriés pour le travail.
10. Ne jamais forcer un outil.
11. Porter des vêtements de sécurité.
12. Porter des lunettes de sécurité.
13. Ne jamais se tenir debout ou s'asseoir sur les outils.
14. Remplacer les pièces endommagées immédiatement.
15. S'assurer que votre plate-forme de travail est suffisamment solide pour réaliser la tâche à effectuer.
16. Bien ancrer les outils électriques au support de travail.
17. Utiliser la bonne lame pour le travail à effectuer.
18. Réfléchir à la sécurité. La sécurité est une combinaison de sensibilisation de la part de l'opérateur, du bon sens et de la vigilance en tout temps. preuve d'attention, de bon sens et de vigilance à tout moment.

Consignes de sécurité pour les bases mobiles

1. Être prudent lors du déplacement afin de limiter les points de pincement de doigts.
2. Placer la base sur une surface plane et ajuster les niveleurs avant de placer la machine en position. Cela devrait empêcher la machine de basculer tout en testant la stabilité.
3. Tester la stabilité dans les deux positions : levée (sur les roulettes) et descendue. Faire preuve de prudence lors de l'essai de la stabilité des machines lourdes du haut (perceuses, scies à ruban, etc.).
4. Débrancher tout outil motorisé avant de déplacer ou repositionner votre outil.
5. Toujours vérifier la stabilité et la sécurité de votre configuration après un repositionnement.
6. Il faut prendre soin lors de la planification de l'orientation de la machine sur la Base mobile universelle. Transférer le poids des niveleurs aux roulettes entraînera la machine de basculer de 1/2 po. (13 mm) vers les roues fixes. Lors du positionnement d'outils lourds du haut tels qu'une foreuse à colonne ou une scie à ruban, profiter du centre de gravité et les positionner de sorte qu'ils resteront stables sur les roulettes.
7. Ne jamais utiliser la machine sans engager les freins de plancher et les pédales de verrouillage. Toujours abaisser la machine sur les niveleurs antidérapants avant d'utiliser.
8. Lors du déplacement, toujours pousser la base et non pas la machine.

Consignes d'assemblage

Outils nécessaires : Clé à molette, ruban à mesurer, perceuse, mèche de 1/2 po (13 mm), et un tournevis Philips

1. Déballez et identifiez tous les composants et le matériel. Assurez-vous qu'il n'y a pas de pièces manquantes et qu'il n'y a pas de dégâts d'expédition.

Remarque : Lire les consignes attentivement avant de continuer.

2. Assembler les coins avant:

- a. Enfiler le patin **H** en caoutchouc dans le support, puis enfiler le contre-écrou sur le dessus
- b. Fixer la roue **F** à la plaque pivotante **M**
- c. Installer la plaque pivotante à l'aide du boulon de carrosserie M8-85 **N**, et de l'écrou **G**. Serrer.
- d. Installez le levier du pied à l'aide du boulon du chariot M8-85 **N**, des rondelles en nylon **O**, et de l'écrou **G**.

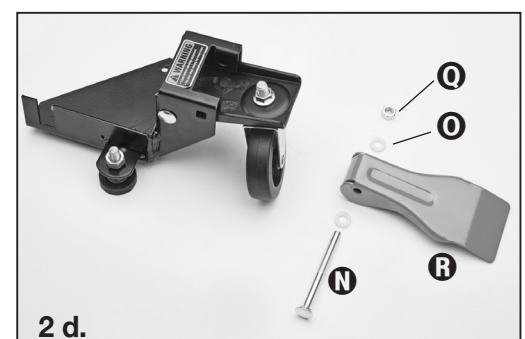
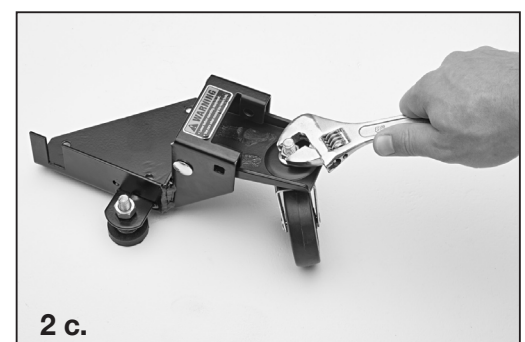
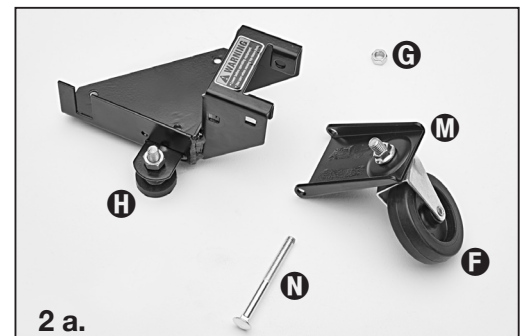

2.
 - e. Installer le levier **B** au pied à l'aide du boulon de carrosserie M8-85 **N**, des rondelles en nylon **O**, et de l'écrou **C**

3. Assembler les coins arrière. Les composants que vous aurez besoin sont à la droite:
 - a. Installer la roue arrière **K** à l'aide du boulon d'essieu M6-45 **V**, de la bague en nylon de la roue **T**, et de l'écrou de blocage M6 **U**.

4. Mesurer soigneusement l'empreinte de votre machine (ou ce que vous mobilisez) et ajouter environ 1 po à la dimension. (1 po permet un dégagement pour les fixations).

5. Examiner les exemples d'assemblage indiqués ci-dessous pour vous aider à déterminer le positionnement fixe de la roue, de la roulette et du niveleur. Puisque ceux-ci ne sont que des exemples, vous devez déterminer ce qui correspond le mieux aux exigences de votre machine pour assurer sa stabilité.

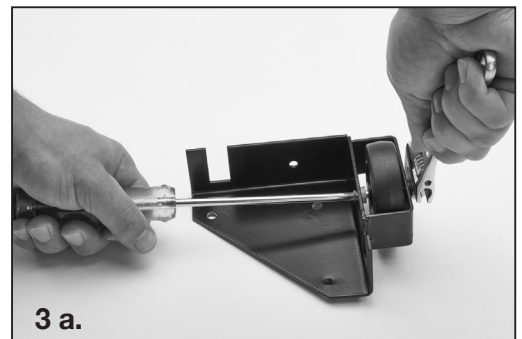
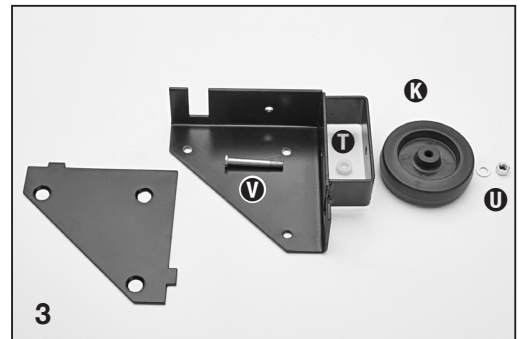

Serrer fermement tout le matériel

Exemples d'assemblage

Vous assure de suivre les Consignes de sécurité et d'assemblage. Gardez à l'esprit le fonctionnement réel de votre machine et l'effet qu'elle a sur la stabilité globale.

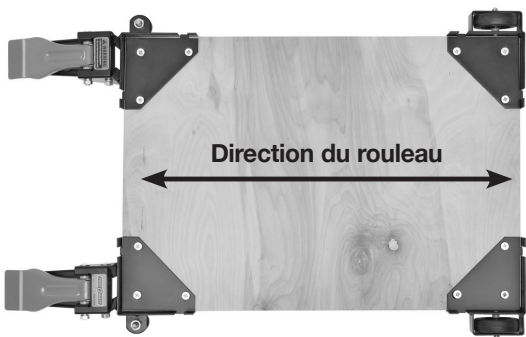

Une longue, base étroite, telle que sur une dégauchisseuse, bénéficierait de cet arrangement. La plupart des machines peuvent être installées à la convenance de l'utilisateur.



Une base étroite et courte, telle que l'on trouve sur une foreuse à colonne ou sur une scie à ruban, peut bénéficier de cet arrangement. En raison de la rotation pivotante, la base peut se situer hors niveau. Distancer la roue pivotante de la base en la tournant pour corriger.

6. Couper le contreplaqué que vous utilisez à la taille.

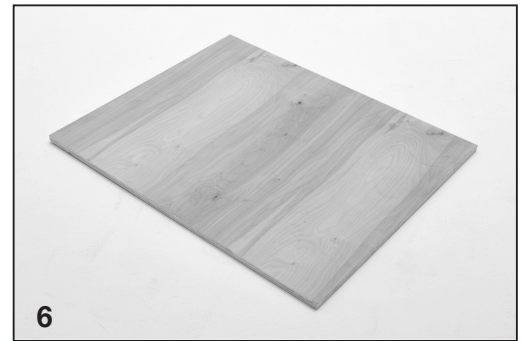

7. Vous devez maintenant joindre les coins au contreplaqué. Commencer par marquer les trous en utilisant les plaques d'angle comme modèle.

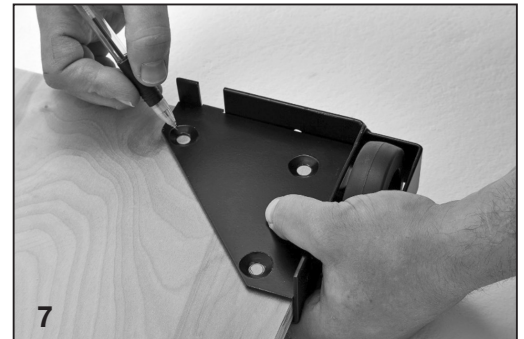

8. Percer les trous à l'aide d'un foret de 1/2 po. (13 mm)
C'est une bonne idée de vérifier que les trous sont alignés sur la plaque avant de percer chaque trou.



9. Chaque coin devrait maintenant ressembler à ceci.



10. Fixer les coins dans les bonnes positions avec le tournevis Philips. Ne pas serrer les boulons jusqu'à ce que les trois vis d'assemblage soient partiellement vissées dans la plaque de fond.



11. Félicitations! Vous avez terminé avec succès l'assemblage de la base mobile PM-1100.



Felicitaciones

Acaba de adquirir una extensión de base móvil para el kit de base móvil universal Bora Tool PM-1100. Este producto ha sido diseñado específicamente para hacer que su base móvil de cualquier tamaño que usted necesita utilizando madera contrachapada como base.

Parts

Figura 1

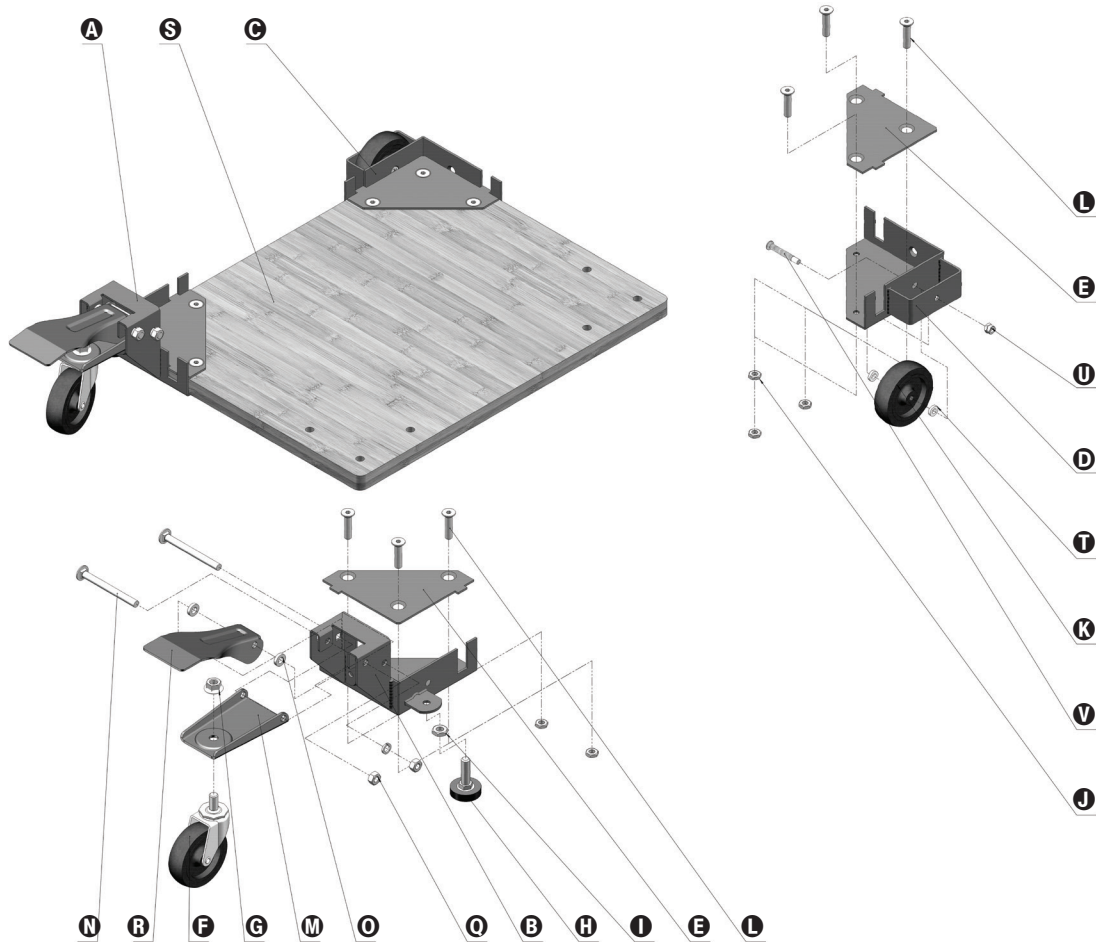

Descripción	Parte #	Cantidad
A CORNER, MANO IZQUIERDA CON SOPORTE DE ROSCA	M3766	1
B CORNER, LADO DERECHO CON SOPORTE DE ROSCA	M3765	1
C CORNER, MANO IZQUIERDA CON WHEEL HOUSING	M3764	1
D CORNER, LADO DERECHO WHEEL HOUSING	M3763	1
E PLACA DE PERNO	M2042	4
F RUEDA DE RUEDA GIRATORIA, 7.62 CM	M3711	2
G NUECES M10	G1056	2
H PIE DE GLUCO DE GOMA	G2402	2
I M10 JAM NUT	G1024	2
K RUEDA, 7.62 CM	G2403	2
L TORNILLO PARA METALES M8-30 (PARA MADERA CONTRACHAPADA DE UN ESPESOR DE <3/4 DE PULGADA)	G1060	12
M TORNILLO PARA METALES M8-30 (PARA MADERA CONTRACHAPADA DE UN ESPESOR DE >3/4 DE PULGADA)	G1062	12
N PLACA GIRATORIA	M2045	2
O TORNILLO DE CARRUAJE M8-85	G1059	4
P BUJE DE PEDAL DE NYLON	G1052	4
Q TUERCA M8	G1020	4
R PEDAL	G2037	2
S CONTRACHAPADO (NO INCLUIDO)		
T BUJE DE RUEDA NYLON M6	G1058	2
U TUERCA M6, BLOQUEO AUTOMÁTICO	G1017	2
V M6-45 TORNILLO DE LA MÁQUINA, EJE	G1061	2

Advertencia:

Cualquier herramienta eléctrica debe estar atornillada firmemente para estar parada antes de usarla.

Advertencia:

Lea detenidamente el Manual del Propietario y esté completamente familiarizado con la operación correcta y segura de cada herramienta eléctrica antes de usarla.

El incumplimiento de estas reglas puede resultar en lesiones personales graves.

Instrucciones generales de seguridad para herramientas eléctricas

Usar herramientas eléctricas de cualquier tipo puede ser peligroso si no se siguen los procedimientos de operación seguros. Reconocer los peligros de cada herramienta y usarlos con respeto y precaución limitará considerablemente la posibilidad de lesiones personales. Sin embargo, si se ignoran las precauciones de seguridad, es probable que se produzcan lesiones personales. Utilice siempre el sentido común - su seguridad personal es su responsabilidad.

1. Conozca su herramienta eléctrica. Lea y comprenda el Manual del Operador y observe el Advertencias y etiquetas de instrucciones colocadas en la herramienta.
2. Ponga a tierra correctamente todas las herramientas.
3. Mantenga los guardias en su lugar.
4. Retire las llaves de ajuste y las llaves.
5. Mantenga el área de trabajo limpia y seca.
6. Mantenga a los niños alejados.
7. Nunca deje las máquinas / herramientas en funcionamiento sin vigilancia.
8. Desconecte las herramientas del servicio.
9. Utilice las herramientas correctas para el trabajo.
10. Nunca fuerce una herramienta.
11. Use ropa de seguridad.
12. Use gafas de seguridad.
13. Nunca se pare ni se siente sobre las herramientas.
14. Reemplace los componentes dañados inmediatamente.
15. Asegúrese de que su plataforma de trabajo es lo suficientemente resistente para hacer el trabajo específico a mano.
16. Ancle adecuadamente las herramientas eléctricas a los soportes de trabajo.
17. Utilice la hoja correcta para el trabajo que se está haciendo.
18. Piensa en la seguridad. La seguridad es una combinación de conciencia del operador, sentido común y Alerta en todo momento.

Instrucciones de seguridad para bases móviles

1. Tenga cuidado al mover para limitar cualquier punto de pellizcar con los dedos.
2. Coloque la base sobre una superficie nivelada y ajuste los niveladores antes de colocar la máquina en su posición. Esto debe evitar que la máquina se balancee mientras se prueba la estabilidad.
3. Pruebe la estabilidad tanto en las posiciones hacia arriba (en las ruedas) como hacia abajo. Tenga cuidado al probar la estabilidad de las máquinas pesadas superiores (taladros, sierras de cinta, etc.).
4. Desconecte cualquier herramienta eléctrica antes de mover o reposicionar su herramienta.
5. Siempre probar su configuración para la estabilidad y la seguridad después de reposicionar.
6. Debe tenerse cuidado al planear la orientación de la máquina sobre la base móvil universal. Trasladar el peso de las niveladoras a las ruedas dará lugar a la inclinación de la máquina de 1/2" (13 mm) hacia las ruedas fijas. Cuando el posicionamiento de herramientas pesadas superior como una taladradora o sierra de cinta, aprovechar el centro de gravedad, y la posición de modo que se mantendrá estable mientras que en ruedas.
7. Nunca utilice su máquina sin acoplar las cerraduras del piso y las cerraduras del pie. Baje siempre la máquina sobre los niveladores antideslizantes antes de operar.
8. Cuando se mueve, empuje siempre la base, no la máquina.

Instrucciones de ensamble

Herramientas necesarias: Llave ajustable, cinta métrica, taladro, broca de 1/2 (13 mm) pulgada y un desarmador Philips.

1. Desempaque e identifique todos los componentes y hardware. Asegúrese de que no falten piezas y que no hay daños de envío.

Nota: Lea las instrucciones detenidamente antes de proceder.

2. Montar las esquinas delanteras:
 - a. Rosque el pie deslizante **I** de caucho dentro del soporte, después rosque la contratuerca en la parte superior.
 - b. Fije la rueda **F** en la placa giratoria **M**.
 - c. Instale la placa giratoria, utilizando un tornillo de carruaje M8-85 **N**, de seguridad y tuerca **G**. Apriételes.
 - d. Instale la palanca del pie **R** con el perno del carro M8-85 **N**, las arandelas de nylon **O**, y la tuerca **Q**.

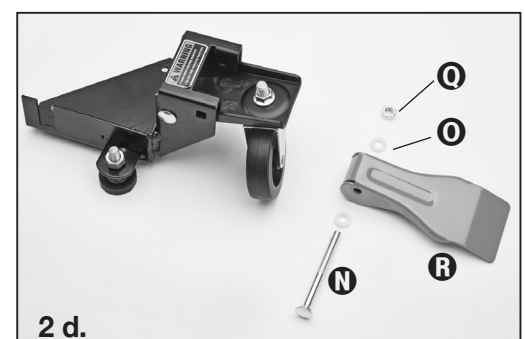
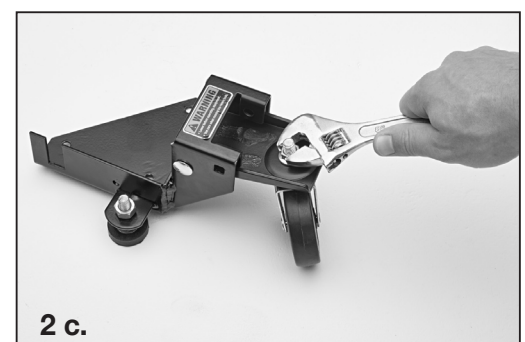
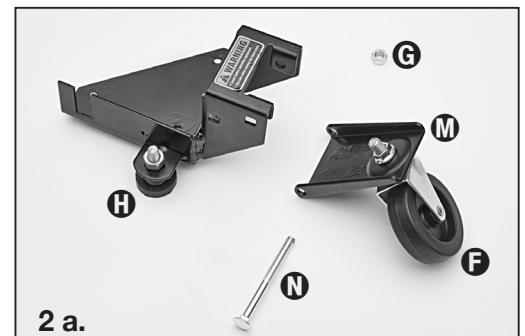

2.
 - e. Instale el pedal **R**, utilizando el tornillo de carruaje M8-85 **N**, las arandelas de nylon **O**, arandelas de seguridad y arandela **Q**
3. Montar las esquinas posteriores, a la derecha Los componentes que necesitará:
 - a. Instale la rueda posterior **K**, utilizando el tornillo de eje M6-45 **V**, buje de rueda de nylon **I** y la tuerca de seguridad M6 **U**.
4. Mida cuidadosamente la huella de su máquina (o lo que esté movilizand) y agregue aproximadamente 1 "a la dimensión. (1 "permite holgura para los sujetadores).
5. Revise los ejemplos de montaje que se muestran a continuación para ayudarle a determinar la colocación de rueda fija, lanzador y nivelador. Como estos son sólo ejemplos, debe determinar qué mejor se adapte a los requisitos de estabilidad de su máquina en particular.

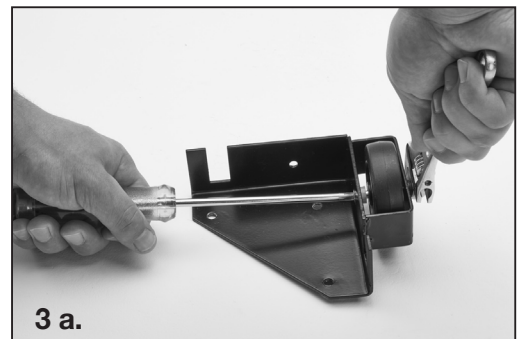
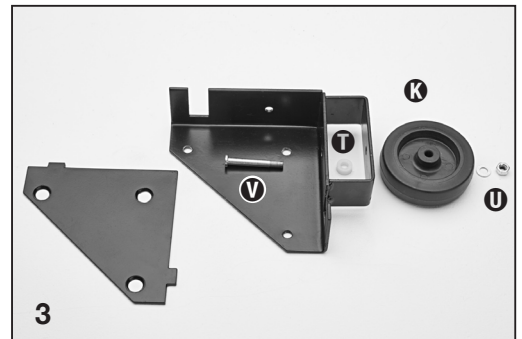

Apriete bien todo el herraje.

Ejemplos de montaje

Asegúrese de seguir las instrucciones de seguridad y de montaje. Tenga en cuenta el funcionamiento real de su máquina y el efecto que tiene sobre la estabilidad general.

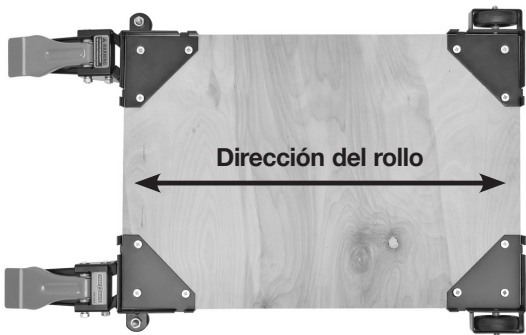

Una base larga y estrecha, tal como en un dispositivo de unión, se beneficiaría de esta disposición. La mayoría de las máquinas pueden estar dispuestas de acuerdo con la conveniencia del usuario.

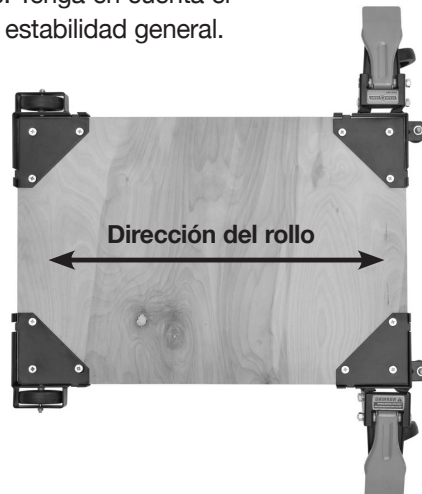

Una base corta y estrecha, tal como se encuentra en una taladradora o sierra de cinta, puede beneficiarse de esta disposición. Debido a la rotación de giro, la base puede sentarse fuera del nivel. Gire la rueda giratoria lejos de la base para corregirla.

6. Corte la madera contrachapada que está utilizando abajo al tamaño.

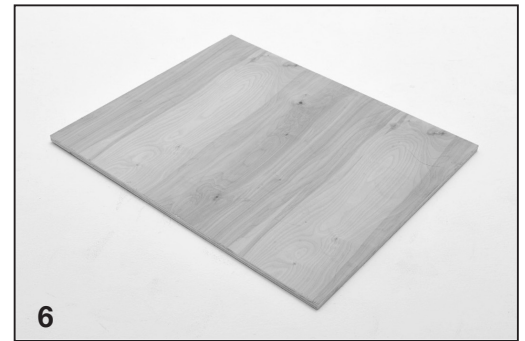

7. Ahora tendrá que unir las esquinas a la madera contrachapada, comience marcando los agujeros usando las placas de la esquina como su plantilla.

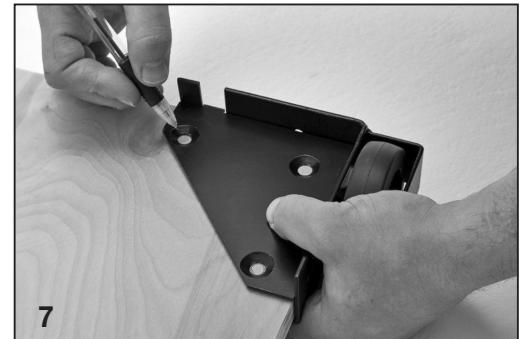

8. Taladre los agujeros con una broca de 1/2" (13 mm), es una buena idea comprobar que los agujeros están alineados a la placa antes de perforar cada agujero.



9. Cada esquina debe tener este aspecto.



10. Fije las esquinas en las posiciones correctas con el destornillador Philips, no apriete los pernos hasta que los tres tornillos de la máquina estén parcialmente roscados en la placa inferior.



11. ¡Enhorabuena! Ha completado con éxito el montaje de la base móvil PM-1100.

